

TERCER TRIMESTRE
Unidad 1. Lengua

ARV

Nombre y apellidos:

Curso: Fecha:

 Busca el error de estas oraciones y escríbelas bien:

No pude dormir oyendo a los gatos ladrar.

Al reírte, pareces un caballo balando.

 Dibuja y escribe lo que les falta a estos animales:

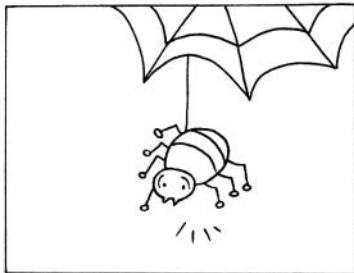

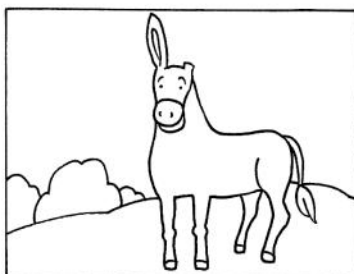

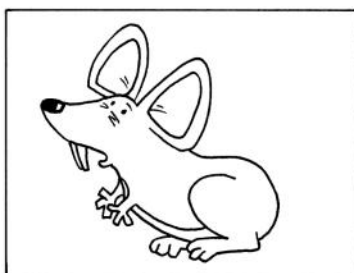

TERCER TRIMESTRE
Unidad 2. Lengua

ARV

Nombre y apellidos:

Curso: Fecha:

 Copia las oraciones y corrige las partes destacadas para que tengan sentido.

Échame más sopa, **que no tengo hambre.**

No te doy más caramelos; **me quedan muchos.**

No me pongas más zumo, **no tengo bastante.**

No hace falta el paraguas, **llueve mucho.**

El parque estaba lleno de niños, **había pocos.**

Me gusta bañarme en la playa **cuando hace frío.**

TERCER TRIMESTRE

Unidad 3. Lengua

ARV

Nombre y apellidos:

Curso: Fecha:

 Escribe palabras que empiecen con las letras que te damos.

C	A	M	A
A			
M			
P			
O			

S			
O			
M			
B			
R			
A			

C				
O				
M				
P				
R				
A				

 Con el nombre de estos dibujos forma palabras compuestas.

espanta – salta – abre



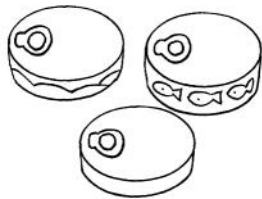

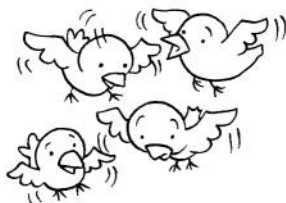

TERCER TRIMESTRE

Unidad 4. Lengua

ARV

Nombre y apellidos:

Curso: Fecha:

 Escribe los nombres de los dibujos y rodea del mismo color los que tengan las mismas consonantes.

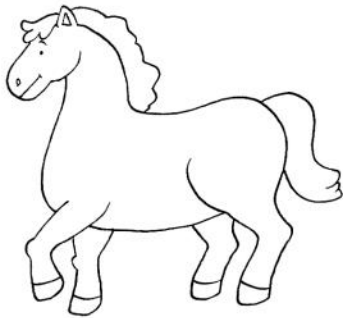

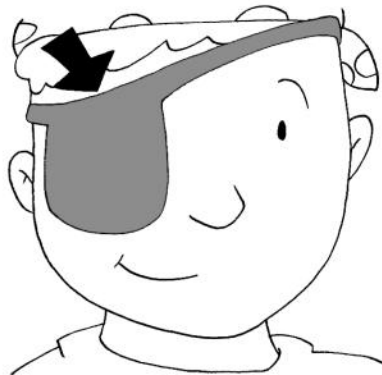

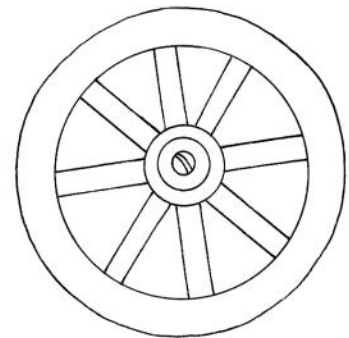

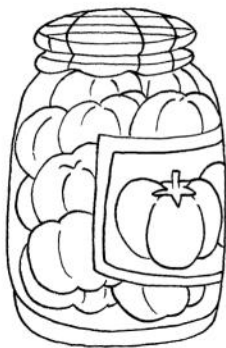

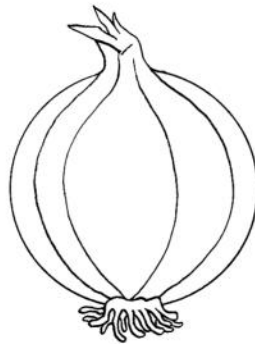



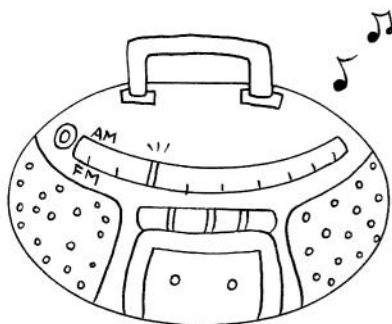

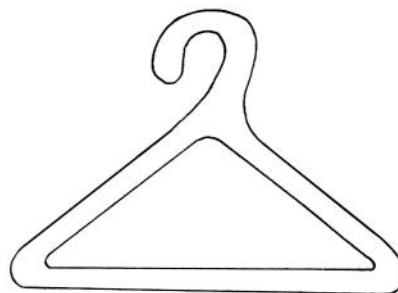



TERCER TRIMESTRE
Unidad 5. Lengua

ARV

Nombre y apellidos:

Curso: Fecha:

📶 Completa las comparaciones con los nombres de los dibujos y tacha los que no sirven.

Es una persona fría como...

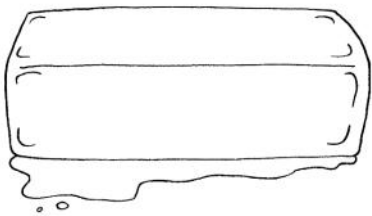

el _____

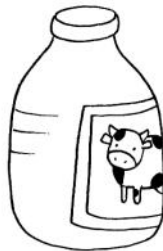

la _____

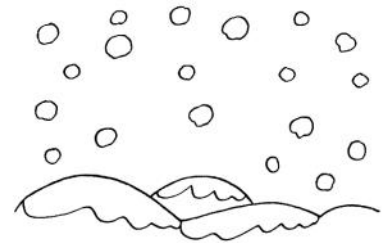

la _____

Sus ojos son azules como...

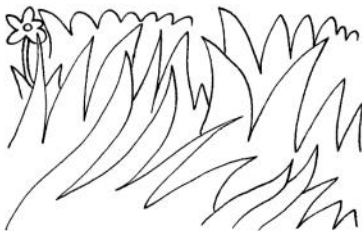

la _____

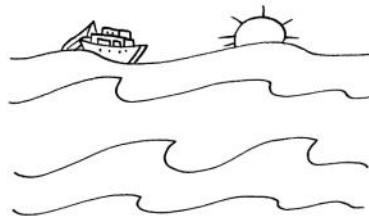

el _____



el _____

Tiene el pelo amarillo como...

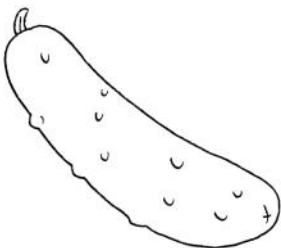

un _____

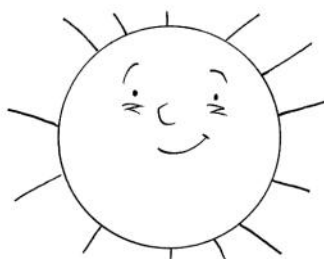

el _____



un _____